

平面図

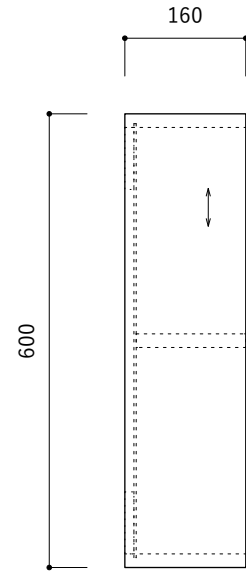

側面図-2段

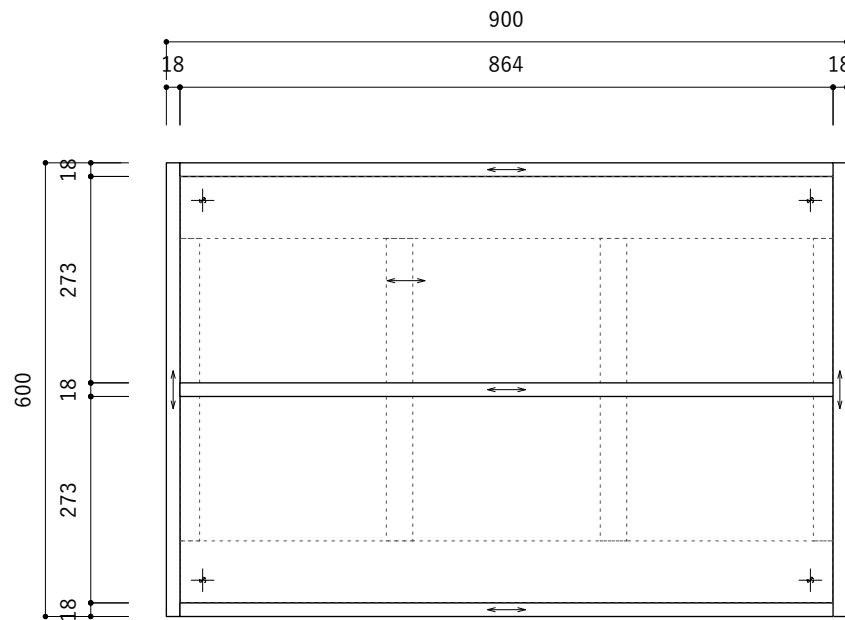

正面図-2段

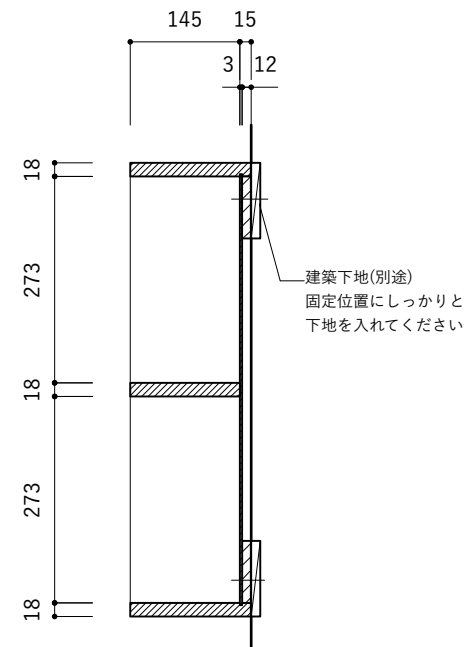

断面図-2段

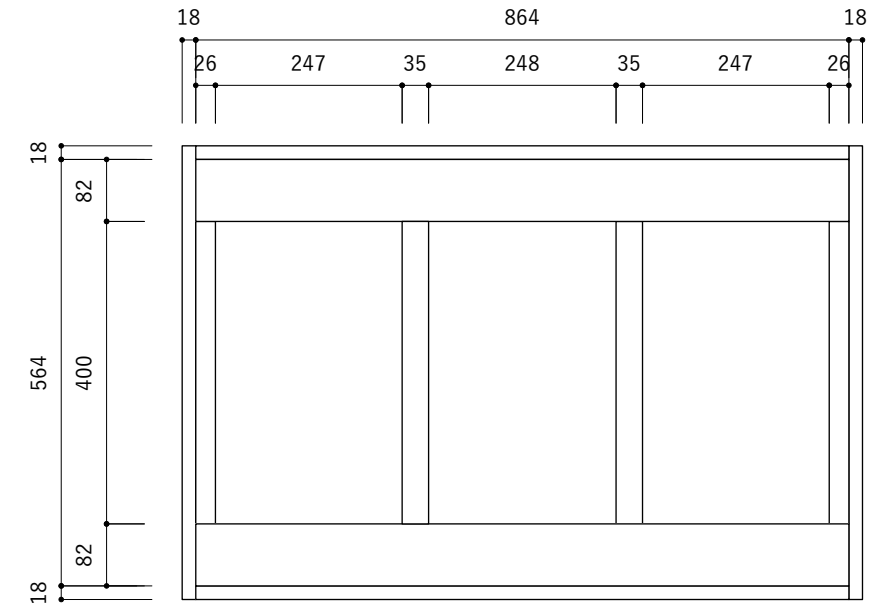

背面図

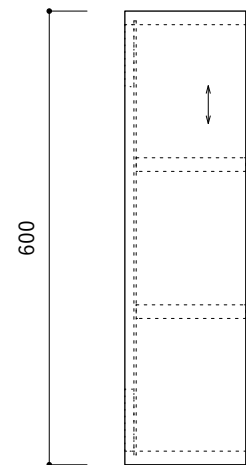

側面図-3段

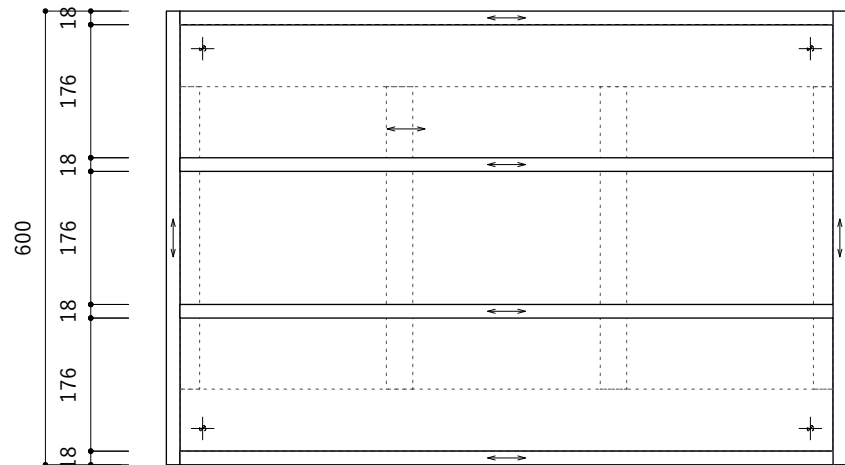

正面図-3段

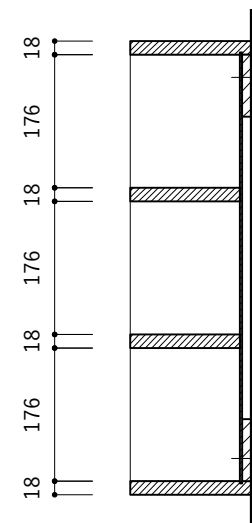

断面図-3段

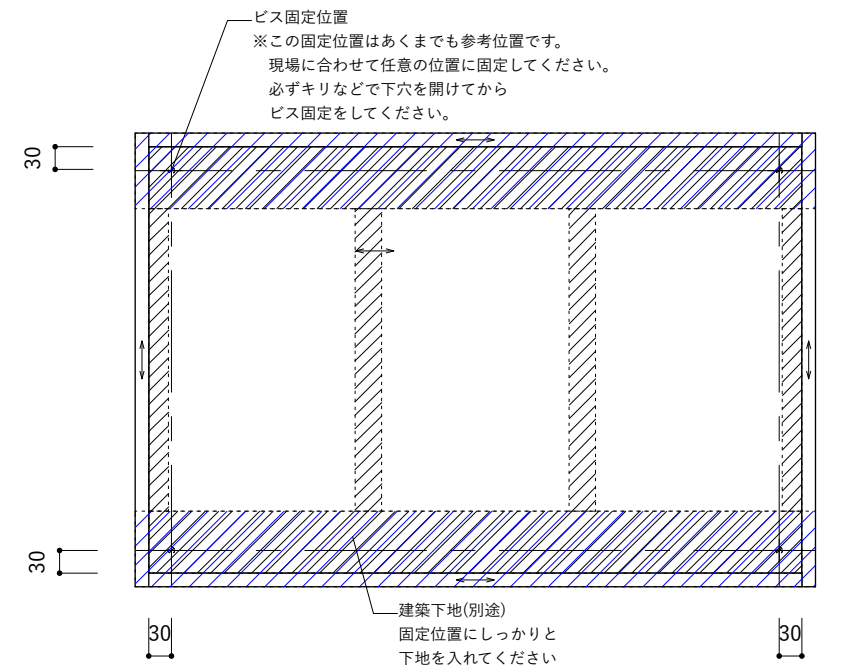

固定用ビス位置(参考)

■仕様表

名称	仕様	
キャビネット 棚板	ホワイト	パーチクルボード 低圧メラミン化粧板
	シナ	シナ共芯合板 ウレタン塗装仕上

ご注意

- ※製品の寸法は交差があります。
- ※取り付け下地は厚さ12mm以上の木下地を入れてください。
- ※ は建築下地の位置を示しています。
- ※ はシナ木目方向を示しています。